

Artikel: LOP-P16

Art.-Nr.: 301516

Befestigungs-Set

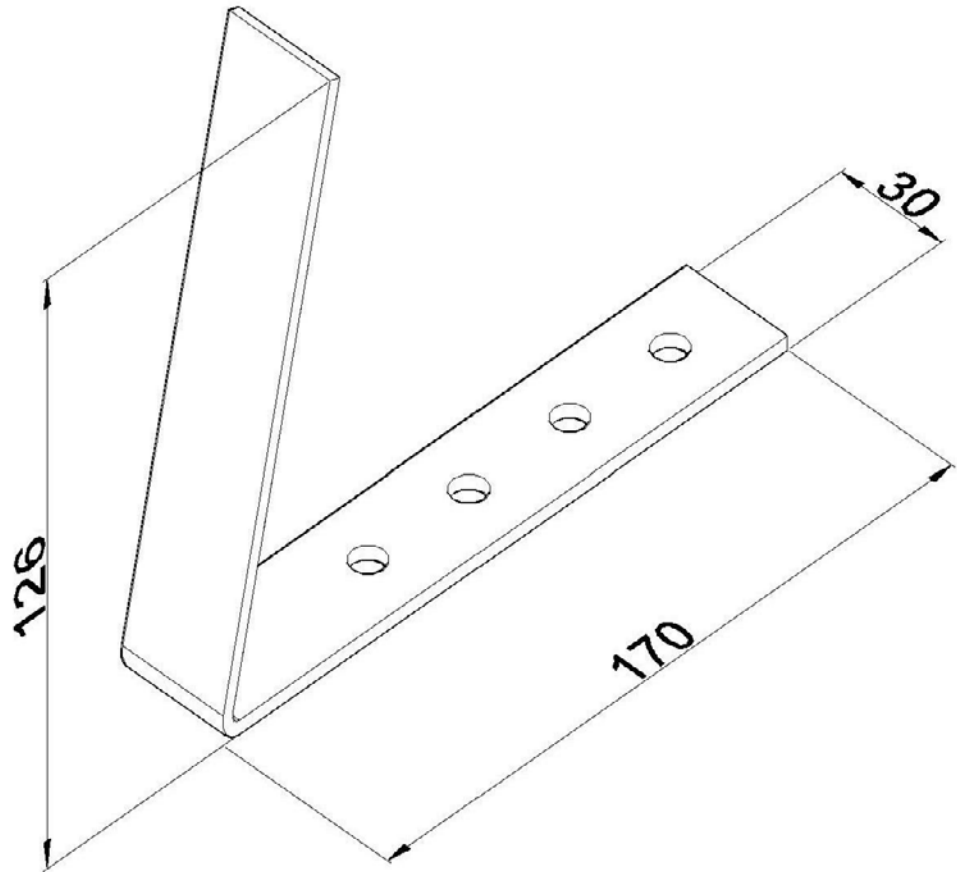

Standard:	EN IEC 62561-2:2018: Blitzschutzsystembauteile (LPSC) - Teil 2: Anforderungen an Leiter und Erder
Maß:	Länge: 170 mm
	Breite: 30 mm
	Höhe: 126 mm
	Durchmesser:
	Gewicht: 0,24 kg
Werkstoff:	Rostfreier Stahl