

Artikel: ISVH 8,0

Art.-Nr.: 100108

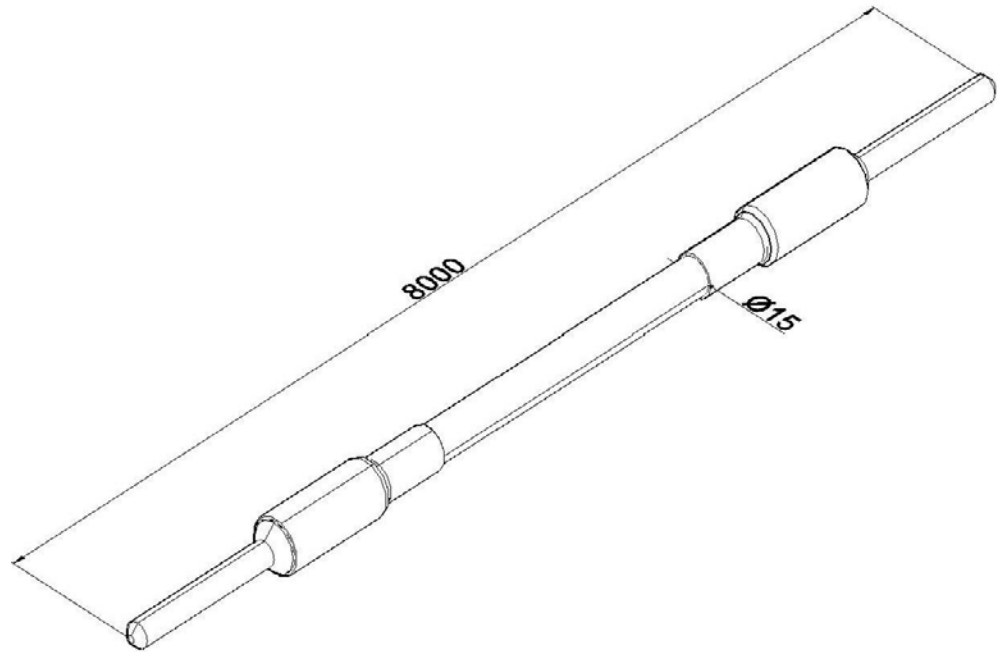

Standard:	EN IEC 62561-2:2018: Blitzschutzsystembauteile (LPSC) - Teil 2: Anforderungen an Leiter und Erder
Maß:	Länge: 8 m
	Breite:
	Höhe:
	Durchmesser: ϕ 15 mm
	Gewicht:
Werkstoff:	